



**ACHTUNG:**

Die Montage und die Verwendung der Anschlageinrichtung sind erst zulässig, nachdem der Monteur und der Anwender die Einbauanleitung und die Sicherheitshinweise in der jeweiligen Landessprache gelesen haben.

**ATTENTION:**

Assembling and using of the safety product is only allowed after the assembler and user read the installation and safety instruction in his national language.

**DEUTSCH**

**ENGLISH**



Abbildung zeigt SAFEX-ESE „EASY-XXX“

© GRÜN GmbH, Irrtümer, Druckfehler, technische Änderungen vorbehalten!  
© GRÜN GmbH. No liability for errors and printing errors. We reserve the right to make technical changes.

**Einbauort / Gebäude:**

**Datum der**

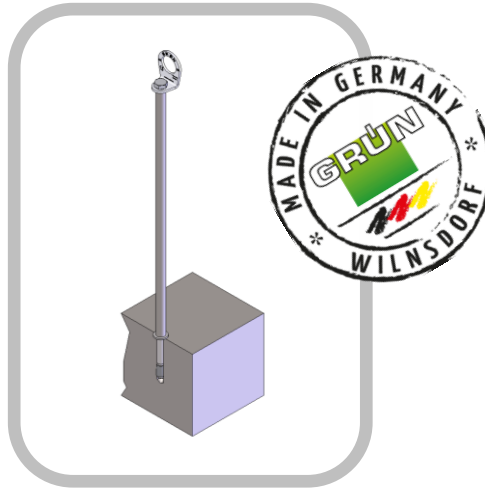
**Inbetriebnahme:**

---

---

**Betreiber / Benutzer:**

**Straße:**

**PLZ, Ort:**

**Tel.:**

**Fax:**

**E-Mail:**

---

---

---

---

---

---



QR-Code GRÜN

[20.12.2021]

Die jeder Anschlageinrichtung beigefügte Einbauanleitung und die GRÜN-Sicherheitshinweise sind vor der Installation und jedem Gebrauch unbedingt durchzulesen und beim Hausmeister oder in der Nähe der Anschlageinrichtung aufzubewahren.

## Inhaltsverzeichnis

1.	WICHTIGER HINWEIS:.....	3
2.	PRODUKTBESCHREIBUNG .....	3
3.	TECHNISCHE DATEN .....	3
3.1	ALLGEMEINE INFORMATION ZUR MONTAGE.....	3
4.	AUFBAU UND MONTAGE DER ANSCHLAGEINRICHTUNG.....	4
4.1	EINBAU: SAFEX-ESE-EASY .....	5
4.2	MONTAGESKIZZE 1: SAFEX- ESE- EASY, DÜBELN IN BETON.....	5
4.2.1	Montageanleitung: „SAFEX-ESE EASY“ Dübeln in Beton .....	6
5.	MONTAGEPROTOKOLL.....	8
6.	INSTALLATIONS- UND PRÜFUNGSNACHWEIS : „SAFEX ESE-EASY “ (PSA - ANSCHLAGEINRICHTUNG EN 795).....	10
7.	NOTIZEN.....	11

## 1. WICHTIGER HINWEIS:

- Die Montage und die Verwendung der Anschlageinrichtung sind erst zulässig, nachdem der Monteur diese „Einbauanleitung“ und die Benutzer die Sicherheitshinweise in der jeweiligen Landessprache gelesen haben.
- Die Benutzer der Anschlageinrichtung müssen die die allgemein gültige Broschüre „**Sicherheitshinweise Anschlageinrichtungen GRÜN**“ vor der Verwendung der Anschlageinrichtung gelesen und verstanden haben und sich an die Herstelleranweisungen halten.

## 2. Produktbeschreibung

Die Flachdach-Absturzsicherung „SAFEX-ESE EASY“ ist eine ständig nutzbare PSA - Anschlageinrichtung gegen Absturz (PSAgA), die fest in die Dachkonstruktion eingebaut wird um den Sturz eines Benutzers aus seiner Arbeitsposition aufzufangen und ihn vor schweren oder tödlichen Verletzungen durch einen Absturz aus der Höhe zu schützen.

Die Verwendung der Anschlageinrichtung SAFEX-ESE-EASY erfolgt als Einzelanschlagpunkt mit gesichert verschraubter Öse oder als Anschlageinrichtung zur Aufnahme von Zwischenverankerungen einer Anschlageinrichtung mit einer flexiblen Führung (Seilsystem) nach EN 795 der Firma GRÜN GmbH.

## 3. Technische Daten

### Prüfnormen / Zulassungen der Anschlageinrichtung:

DIN EN 795:2012 Typ A für 1 Benutzer  
CEN/TS 16415:2013 Typ A max. 4 Benutzer

### Hinweis:

Die Anschlageinrichtung ist nicht geeignet für Arbeiten mit seilunterstütztem Zugang entsprechend DIN EN 363:2008.

### Anschlageinrichtung „SAFEX – ESE EASY-XXX“:

Artikelnummer: 4671 XX 00 (xx= je nach Bauhöhe)  
Bauhöhe: 300mm bis 1.000mm  
Material: Edelstahl  
Anschlussgewinde: M16  
Abmessung: ø20  
Belastungsrichtung: Parallel zur Befestigungsfläche in alle Richtungen  
Einsatztemperatur: -40°C bis +70°C

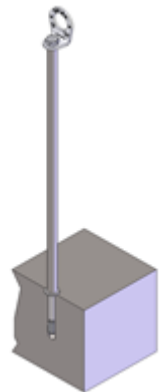

### 3.1 Allgemeine Information zur Montage

#### Materialdaten Dachaufbau / Untergrund

Untergrund	Abmessung		
Beton (mind. C20/25)	Bauteildicke min.	120mm (BRD -> mind.140mm)	DIN EN 206-1
	Abstand Betonrand min.	300mm	

#### 4. Aufbau und Montage der Anschlageinrichtung

Der Aufbau und die Montage gelten für alle Bauhöhen der Anschlageinrichtung.

Der Einbau der Anschlageinrichtung erfolgt mit einem empfohlenen Mindestabstand von 2,5m zur Dachkante / Absturzkante.

Grundvoraussetzung ist eine statisch tragfähige Unterkonstruktion und die Einhaltung der Einbauanleitung und der Sicherheitshinweise.

Bestehen Zweifel zur Untergrundbeschaffenheit ist ein Baustatiker hinzuzuziehen.

Die Anschlageinrichtung muss so positioniert werden, dass bei einem Sturz über die Absturzkante maximal der Sturfaktor 1 (= max. 2 m) entsteht. -> siehe Skizze „Sturfaktor“

Positionsskizze Dach

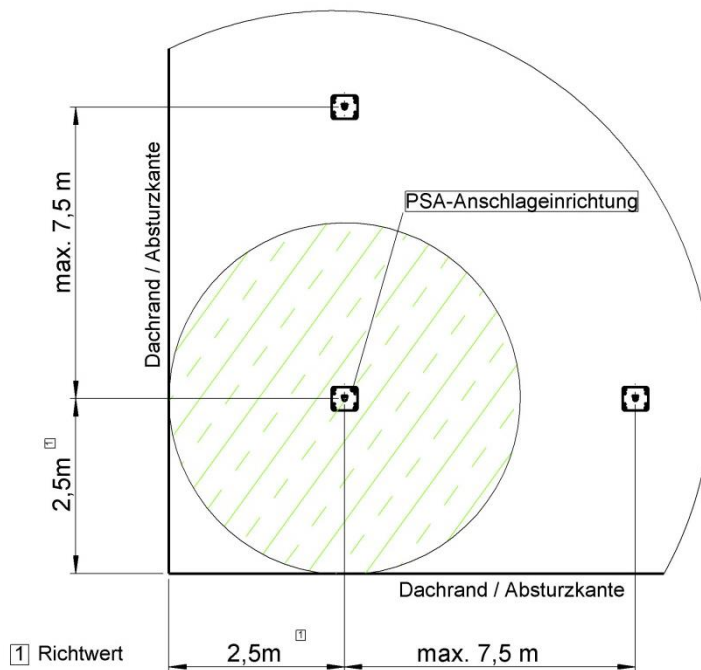

GRÜN  
Spezialmaschinenfabrik

#### 4.1 Einbau: SAFEX-ESE-EASY

**Typ: SAFEX-ESE “EASY-XXX”:  
Dübeln in Beton ohne Fußplatte**

Art.-Nr. 4671 XX 00

**Befestigungsmaterial:  
Ankerbolzen M16 x138 (Dübel)**

Art.-Nr. inkludiert

**Notwendiges Montagematerial:**

- Einbauhilfe M16 (Wiederverwendbar, zur Befestigung)
- Schraubensicherung „Mittelfest“ (z.B. Loctite)

Art.-Nr. 4670 0500

Art.-Nr. 9980 01 27+28

**Empfehlung Montagewerkzeug:**

- Drehmomentschlüssel SW 24 -> 120 Nm

Werkzeugempfehlung:

- Hammerbohrer  $\varnothing 16$  x 200 (z.B. Hilti TE-TX 18/32 )
- Handluftbläser und Bürste  $\varnothing 18$
- Maulschlüssel SW24
- Schraubensicherung „Mittelfest“ (z.B. Loctite)

Art.-Nr. 9961 00 18

Art.-Nr. 4790 50 01

Art.-Nr. 9980 01 27+28

**Befestigungsdaten:**

- Ankerbolzen-Setztiefe in Beton mind. 100mm
- Betonqualität mind. C20/25
- Bauteildicke mind. 120mm (BRD -> mind.140mm)
- Abstand Betonrand mind. 300mm

Es darf nur das von GRÜN gelieferte Befestigungsmaterial verwendet werden.  
Einzelteile dürfen nicht ausgetauscht werden.

Vor der Montage ist die Betonfestigkeit des Verankerungsgrundes festzustellen.  
Befestigungsbohrungen nur in tragfähigen Konstruktionsbeton bohren!  
Verankerungen sind in Estrich, Ausgleichsbeton, Gasbeton, etc. nicht zulässig!

#### 4.2 Montageskizze 1: SAFEX- ESE- EASY, Dübeln in Beton

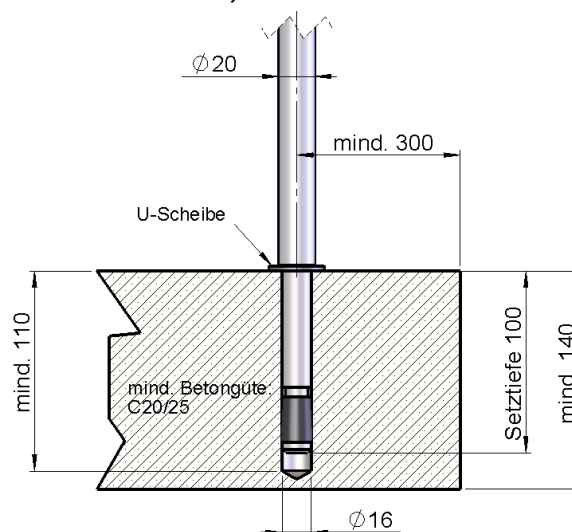

Montageschritte siehe Seite 6 Abs. 4.2.1

4.2.1 Montageanleitung: „SAFEX-ESE EASY“ Dübeln in Beton

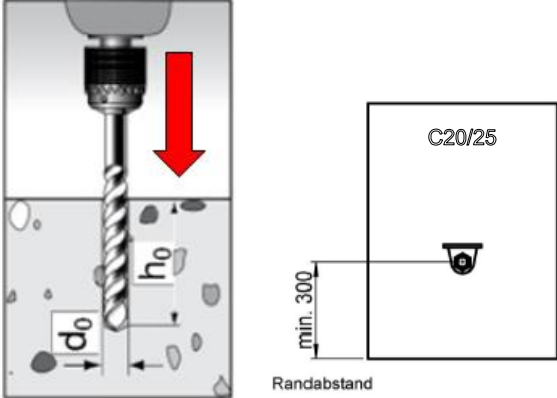
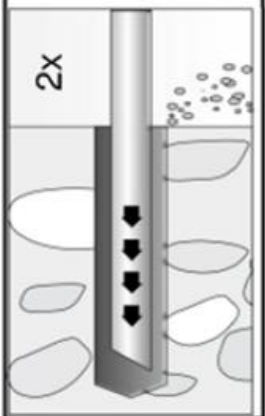
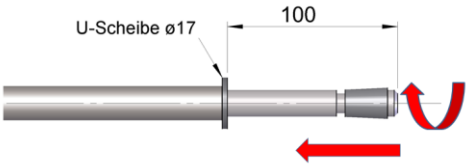
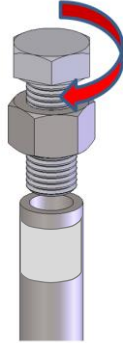
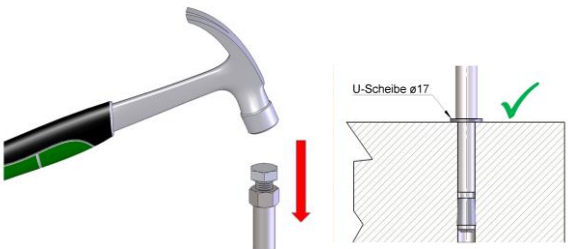
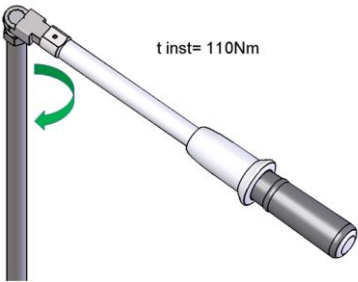
<p><b>1</b></p>  <p>- Ein Bohrloch von <math>\varnothing 16\text{mm}</math> rechtwinklig zur Betonoberfläche mind. 110mm tief in den Beton bohren. - Randabstand zur Betonkante mind.300mm!</p>	<p><b>2</b></p>  <p>- 2x Bohrloch ausblasen</p>
<p><b>3</b></p>  <p>- Ankerbolzen <math>\varnothing 16 \times 138</math> mit Scheibe <math>\varnothing 17</math> bis auf Überstand 100mm in das untere Gewinde der Anschlageinrichtung einschrauben.</p> <p>Hinweis: Typenschild / Kennzeichnung muss nach dem fertigen Einbau oben sichtbar sein</p>	<p><b>4</b></p>  <p>- Einbauhilfe M16 in das obere Gewinde der Anschlageinrichtung einschrauben und kontern.</p>
<p><b>5</b></p>  <p>- Anschlageinrichtung mit der montierten Einbauhilfe M16 bis zum Aufliegen der U-Scheibe <math>\varnothing 17</math> auf dem Untergrund in das Bohrloch einschlagen.</p>	<p><b>6</b></p>  <p>Die Anschlageinrichtung mit der Einbauhilfe M16 auf den Ankerbolzen aufschrauben/befestigen. Das erforderliche Drehmoment beträgt: <b>t<sub>inst</sub> = 110Nm</b></p>

© GRÜN GmbH, Irrtümer, Druckfehler, technische Änderungen vorbehalten!  
© GRÜN GmbH. No liability for errors and printing errors. We reserve the right to make technical changes.

Montageanleitung „SAFEX-ESE-EASY“

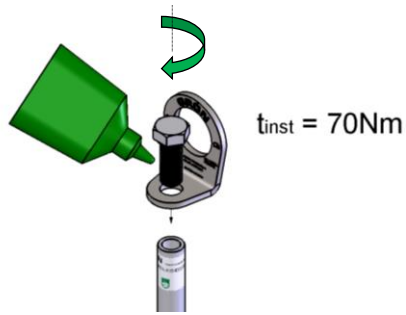
<p><b>7</b></p>  <p>Zum Lösen der Einbauhilfe M16 unbedingt 2 Stück Maulschlüssel verwenden!</p> <p>Halten Sie mit dem oberen Maulschlüssel SW24 die Schraube M16 fest und drehen mit dem unteren Maulschlüssel SW24 zum Lösen die Mutter M16 kurz nach links. <i>Hierbei nicht die Anschlagereinrichtung im Untergrund lösen!</i></p> <p>Die Einbauhilfe M16 per Hand herausdrehen.</p>	<p><b>8</b></p>  <p>GRÜN - Anschlagöse auf die mitgelieferten Sechskantschraube M16 aufstecken. Das Schraubengewinde mit Schraubensicherung benetzen, anschließend in die Anschlagereinrichtung mit Drehmoment einschrauben. Das erforderliche Drehmoment beträgt: <b>t<sub>inst</sub> = 70Nm</b></p>
<p><b>9</b></p> <p>Abschließend das Montageprotokoll ausfüllen! (siehe Seite <b>Fehler! Textmarke nicht definiert.</b>)</p>	

Für den Gebrauch der Anschlagereinrichtung die separate Broschüre:

**„Sicherheitshinweise Anschlagereinrichtungen GRÜN“**

verwenden.

**5. Montageprotokoll**

**Allgemeine Angaben**

<b>BV / Objekt:</b> _____	<b>Standort der Anlage:</b> _____	
	_____ Straße, Hausnummer	
<b>Absturzsicherung Typ:</b> _____	_____ PLZ, Ort	
<b>Auftraggeber:</b>	<b>Auftragnehmer:</b>	<b>Montagefirma:</b>
_____ Firmenbezeichnung / Name, Vorname	_____ Firmenbezeichnung / Name, Vorname	_____ Firmenbezeichnung / Name, Vorname
_____ Straße, Hausnummer	_____ Straße, Hausnummer	_____ Straße, Hausnummer
_____ PLZ, Ort	_____ PLZ, Ort	_____ PLZ, Ort
_____ Tel. (dienstlich, mobil)	_____ Tel. (dienstlich, mobil)	_____ Tel. (dienstlich, mobil)

**Befestigungsprotokoll**

Datum	Standort	Befestigungsuntergrund	Befest.-material Vollständig montiert		Anzugs- moment

Die unterzeichnende Montagefirma versichert den ordnungsgemäßen Einbau nach Herstellerangaben (z.B. Überprüfung des Untergrundes etc.)

**Foto - Dokumentation**

Datum	Standort	Fotos / Dateiname

Der Auftraggeber nimmt die Leistungen des Auftragnehmers ab. Die Einbauanleitungen und Sicherheitshinweise, Befestigungsprotokolle, Foto-Dokumentationen wurden dem Auftraggeber (Bauherrn) übergeben und sind dem Anwender zur Verfügung zu stellen. Beim Zugang zum Sicherungssystem sind die Positionen der Anschlageinrichtungen vom Bauherrn durch Pläne (z.B.: Skizze der Dachdraufsicht) zu dokumentieren.

**Der Sachkundige mit dem Sicherheitssystem vertraute Monteur bestätigt, dass die aufgeführte Absturzsicherung hinsichtlich aller Einzelheiten fachgerecht und unter Einhaltung aller Bestimmungen der bauaufsichtlichen Zulassung Z-14.9-725 des Deutschen Instituts für Bautechnik und den Einbauanleitungen des Herstellers montiert wurde. Die sicherheitstechnische Zuverlässigkeit wird durch den Montagebetrieb bestätigt.**

Anmerkung: \_\_\_\_\_

Ort, Datum	Unterschrift Auftraggeber	Unterschrift Auftragnehmer / Monteur
(Diese Bescheinigung ist dem Bauherrn und dem Hersteller als Kopie zur ggf. erforderlichen Weitergabe an die zuständige Bauaufsichtsbehörde auszuhändigen)		

© GRÜN GmbH, Irrtümer, Druckfehler, technische Änderungen vorbehalten! We reserve the right to make technical changes.  
 © GRÜN GmbH. No liability for errors and printing errors.



Anschlageinrichtung nach EN 795:2012

**„SAFEX-ESE-EASY“**

Beim Dachzugang (Systemzugang) ist dieser Hinweis vom Bauherrn gut sichtbar anzubringen:

Die Benutzung darf nur entsprechend der Sicherheitshinweise erfolgen.

Aufbewahrungsort der Einbauanleitung und der Sicherheitshinweise, Prüfprotokolle, etc. ist:

Übersichtsplan mit der Lage der Anschlagseinrichtungen:

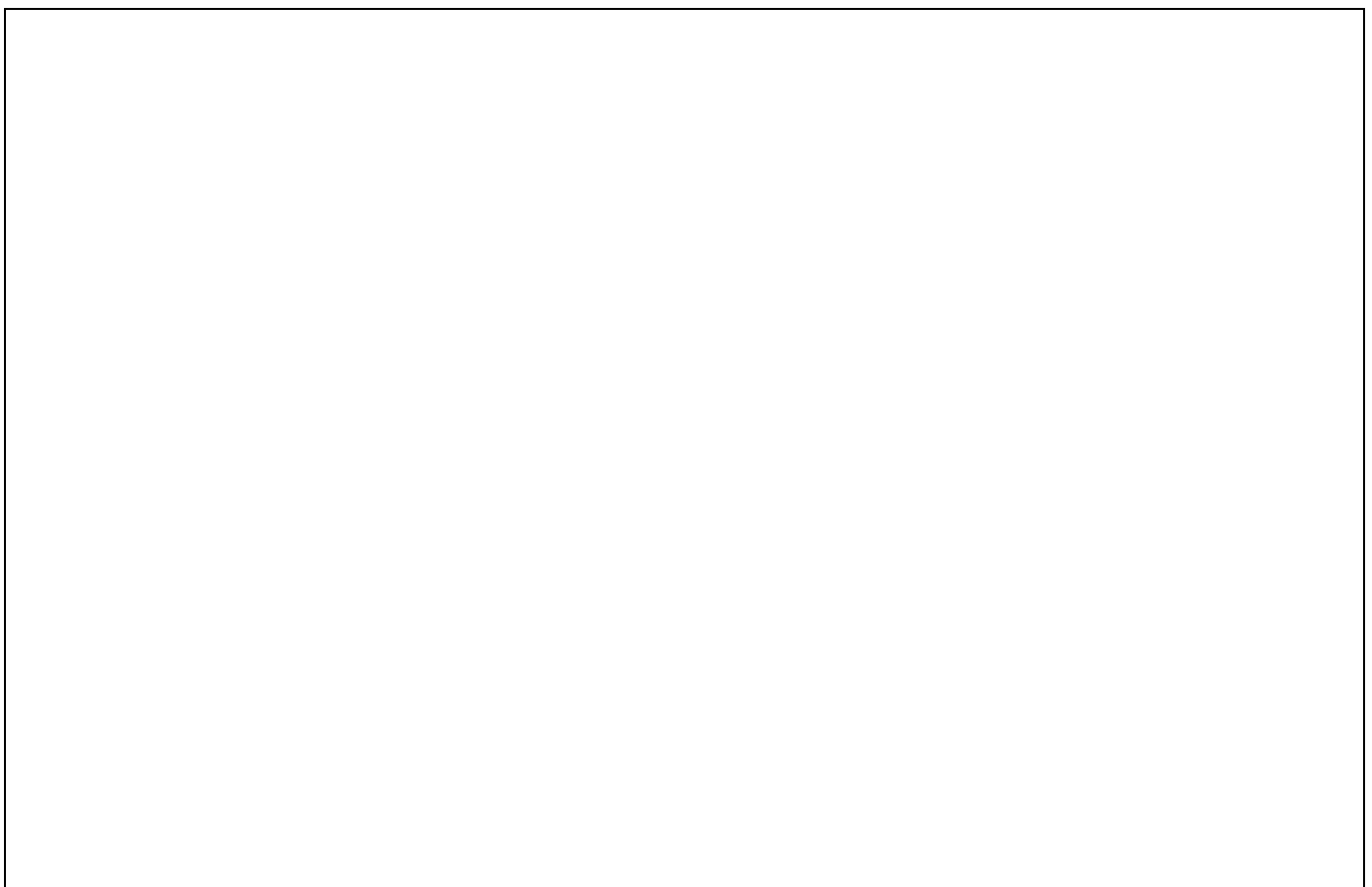

- Hersteller und Systembezeichnung: GRÜN GmbH SAFEX-ESE-EASY
- Datum der letzten Prüfung: \_\_\_\_\_
- Höchstzahl der zu sichernden Personen: 4 Personen
- Notwendigkeit von Falldämpfern: Ja
- Der erforderliche Mindestfreiraum unter der Absturzkante zum Boden errechnet sich:

Herstellerangabe der verwendeten Persönlichen Schutzausrüstung  
inkl. Seilauslenkung + Körpergröße + 1m Sicherheitsabstand.

**6. Installations- und Prüfungsnachweis : „SAFEX ESE-EASY “ (PSA - Anschlageinrichtung EN 795)**

Durchgeführte Tätigkeiten	Festgestellte Mängel		Datum	Firma / Name / Sachkundiger	Mängelbeschreibung/Maßnahmen
	Ja	Nein			
<b>Installation /Montage</b> Die Anschlagereinrichtung wurden lt. mitgelieferter Einbauanleitung und Sicherheitshinweise ordnungsgemäß montiert / installiert					
<b>1. Systemüberprüfung (mind. 1x jährlich)</b>  Sichtprüfung der Anschlagereinrichtung und des Zubehör (Verbindungsmitel, etc.) durch einen autorisierten Sachkundigen ohne Beanstandungen bzw. erkennbare Beschädigungen durchgeführt  - keine Verformung - keine Korrosion - Anschlagöse fest verschraubt - Kennzeichnung vorhanden					

**\*\*\* Eine durch Absturz beanspruchte Anschlagereinrichtung ist sofort dem Gebrauch zu entziehen und dem Hersteller oder einer sachkundigen Werkstatt zu Prüfung und Reparatur zu senden. Dies trifft ebenfalls bei Beschädigungen der Anschlagmittel zu. Das Dokument ist vom Verantwortlichen auszufüllen und mit der Verwendungsanleitung an einem geschützten Ort sicher zu verwahren (z.B. Hausmeister)**

**7. Notizen**

---



---



---



---



---



---



---



---



---

# Sicherheitstechnik für Dach, Fassade und Industrie

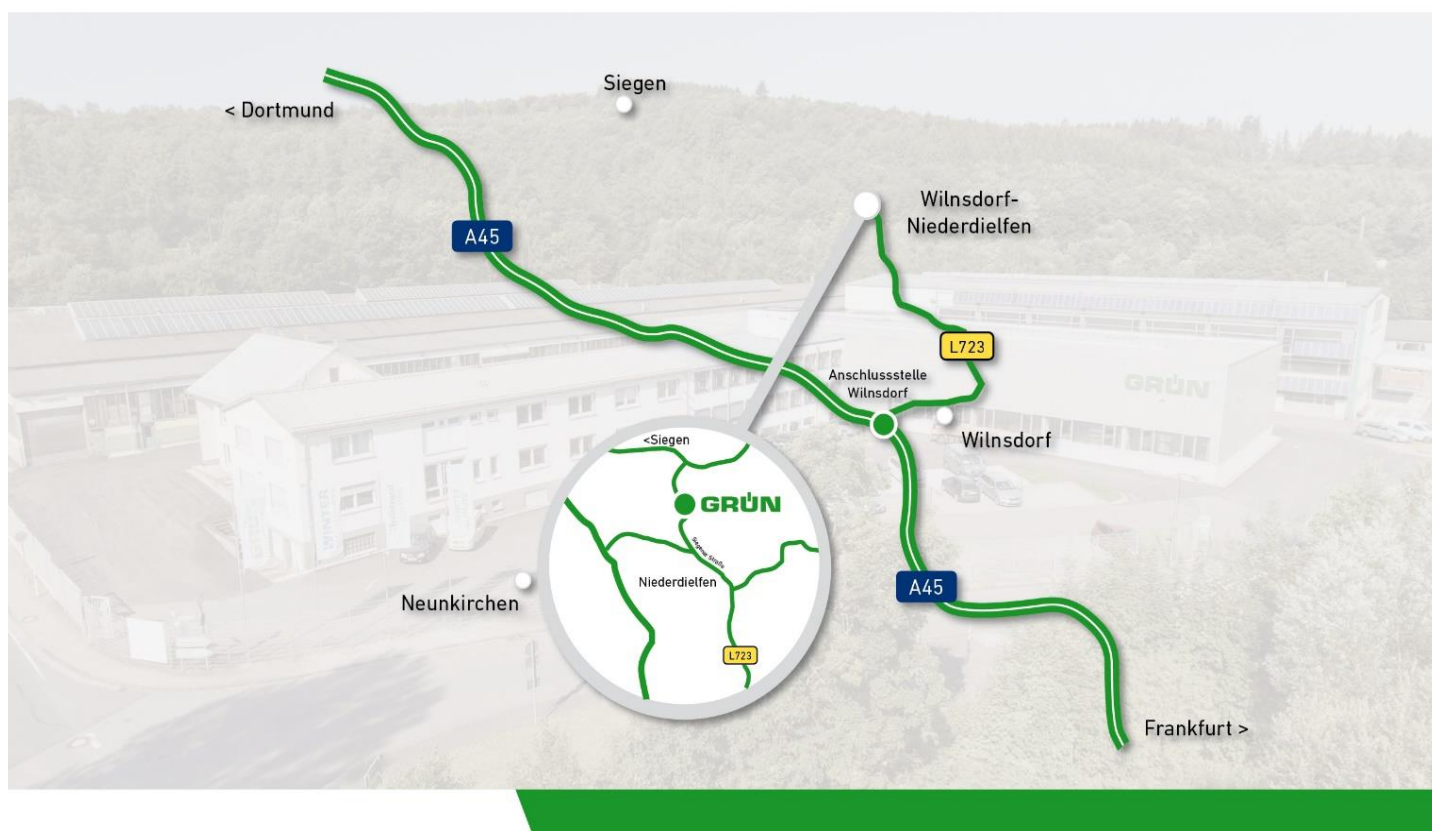

# GRÜN

Spezialmaschinenfabrik für Dach, Bau und Straße  
Siegener Straße 81-83  
57234 Wilnsdorf / GERMANY

Tel. +49 (0) 271 - 39 88-0  
Fax +49 (0) 271 - 39 88-158  
E-Mail [info@gruen-gmbh.de](mailto:info@gruen-gmbh.de)  
[www.absturzsureicherungen-gruen.de](http://www.absturzsureicherungen-gruen.de)

